

# ***Funfetti Shot***™

## Quick Reference Guide

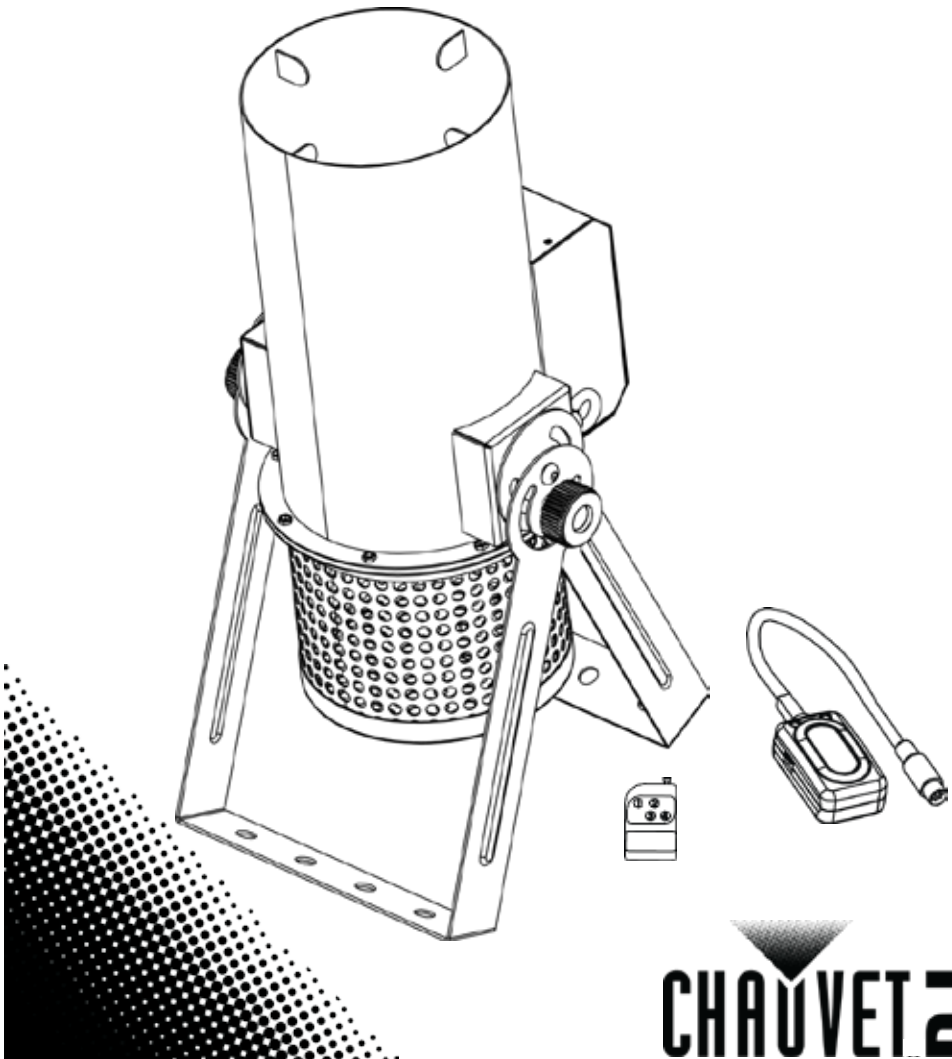

**CHAUVET**

**About This Guide** The Funfetti Shot Quick Reference Guide (QRG) contains information about the product's connection, mounting, and operation.

**Disclaimer** The information and specifications contained in this QRG are subject to change without notice.

**Safety Notes** These Safety Notes include important safety information about installation, usage, and maintenance.



- Always connect this product to a grounded circuit to avoid the risk of electrocution.
- Always disconnect from the power source before cleaning this product.
- Never disconnect this product from power cord by pulling or tugging on the cord.
- If mounting this product overhead, always secure it to a fastening device using a safety cable.
- Do not mount this product on or near a flammable surface.
- Never aim the cannon at people or animals.
- Never look directly into the cannon.



- Make sure the voltage of the outlet to which you are connecting is within the range stated on the decal or rear panel of the product.
- This product is for indoor use only! (IP20) To prevent risk of fire or shock, do not expose this product to rain or moisture.
- Always install this product in a location with adequate ventilation, at least 20 in (50 cm) from adjacent surfaces.
- Be sure that no ventilation slots on the unit's housing are blocked.
- Do not intentionally obstruct the air vents or leave machine unattended.
- Never connect this product to a dimmer.
- Never carry this product from the power cord.
- The maximum ambient temperature is 104 °F (40 °C). Do not operate this product at higher temperatures.
- In the event of a serious operating problem, stop using the unit immediately.
- Never try to repair this product. Repairs performed by unauthorized technicians can lead to damage or malfunction. Please contact the nearest authorized technical assistance center.
- To eliminate unnecessary wear and improve its lifespan, during periods of non-use completely disconnect the product from the power via the breaker or by unplugging it.

**Contact** Outside the U.S., U.K., Ireland, Germany, France, Mexico, or Benelux contact your distributor to request support or return a product. Visit [www.chauvetlighting.com](http://www.chauvetlighting.com) for contact information.

- What Is Included**
- Funfetti Shot
  - FC-W Wireless Receiver
  - FC-W Wireless Transmitter
  - Power Cord
  - Warranty Card
  - Quick Reference Guide

**To Begin** Carefully unpack the Funfetti Shot and check that all the parts are in the package, and are in good condition.

If the box, or any of the contents, appear damaged from shipping, or show signs of mishandling, save all packaging and file a claim with the carrier immediately. Do not notify Chauvet. Failure to report damage to the carrier immediately, or failure to have all packaging available for inspection, could invalidate your claim.

For other issues, such as missing components or parts, damage not related to shipping, or concealed damage, file a claim with Chauvet within 7 days of delivery. For information on contacting Chauvet, see the [Contact Us](#) section of this QRG.

**Description** The Funfetti Shot is an electric confetti launcher, perfect for concerts, parties, or special events. Featuring DMX or wireless remote control, this simple to set up launcher requires no CO<sub>2</sub> and comes with a double-bracketed yoke for easy floor standing or hanging. Fits nicely in the CHS-50 VIP Gear Bag by Chauvet.

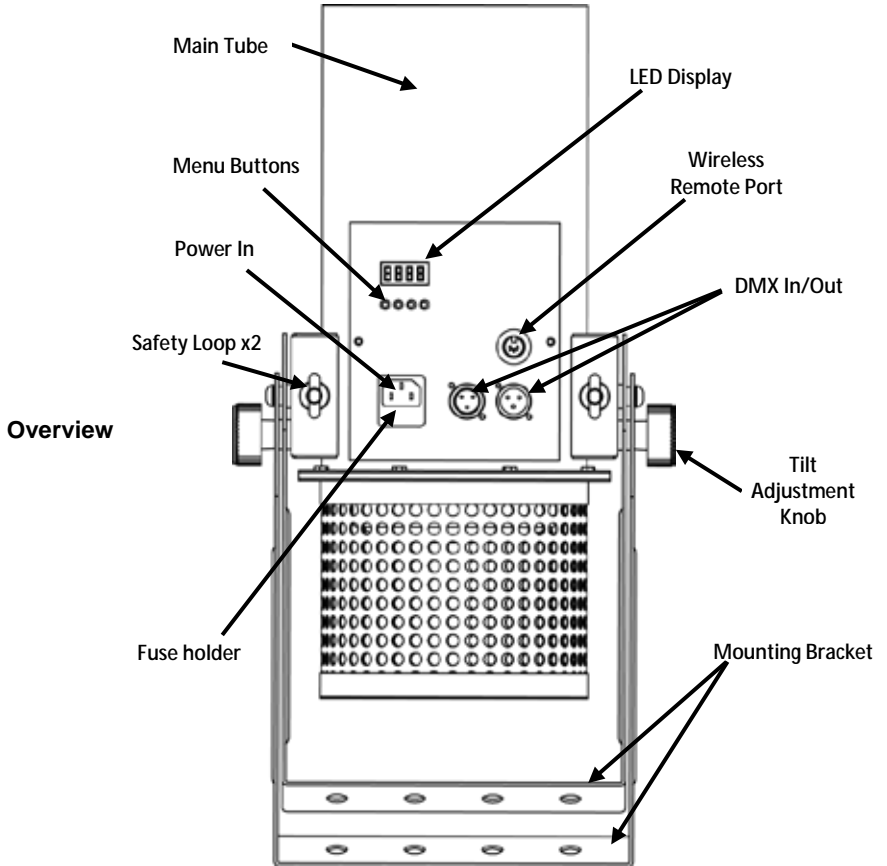

**Mounting** Before mounting this product, read the [Safety Notes](#). Place launcher on a flat, level surface using the double brackets provided or use a clamp to mount to truss systems (such as TRUSST®). Always use at least one safety cable to secure to rigging.

**i** Ensure that the launcher is not shooting directly into anyone’s face or above heavy traffic areas.

**Mounting Diagram**

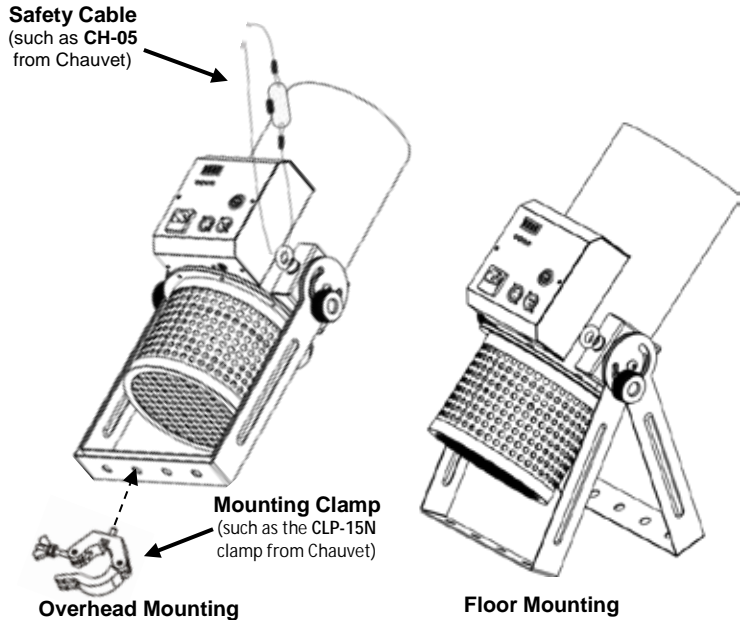

**!** When mounting overhead, be sure to point Funfetti Shot™ at an upward angle to keep the confetti from pouring out prior to launching.

**AC Power** This product has a voltage-specific power supply that can work with an input voltage of 120 VAC, 60 Hz or 230 VAC, 50 Hz.

**!** To eliminate unnecessary wear and improve its lifespan, during periods of non-use completely disconnect the product via breaker or by unplugging it.

- Fuse Replacement**
1. Disconnect the product from power.
  2. Wedge the tip of a flat-head screwdriver into the slot of the fuse holder.
  3. Pry the safety cap out of the housing.
  4. Remove the blown fuse from the clip on the front of the safety cap and replace with a fuse of the exact same type and rating.
  5. Re-insert the fuse holder and reconnect power.

**i** Disconnect the product from power before replacing the fuse.

- Operation**
1. Fill the main tube with Funfetti Shot refills (FRC, FRM, and FRU, sold separately).  
**Note: The use of CHAUVET Funfetti Shot refills, specially manufactured for use with Funfetti Shot launchers, is recommended. The standard tank capacity is: 0.5 lb (0.25 kg) for FRC and FRU; 1 lb (0.45 kg) for FRM.**
  2. Plug into a suitable power outlet.
  3. Turn on the Funfetti Shot by one of the following:
    - Pressing the <MENU> and <ENTER> buttons at the same time.

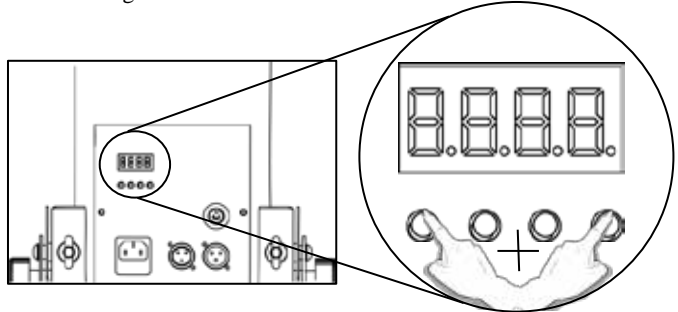

- Using DMX activation.
- Pressing the button assigned to **CH-1** on the FC-W wireless remote control.

**Note: To refill the Funfetti Shot launcher, turn off the launcher and add more Funfetti Shot refills to the main tube.**

**Control from the Display** Press the <MENU> and <ENTER> buttons at the same time. This will activate the Funfetti Shot blower fan immediately. Press buttons again to shut off.



- **The display will show d 1 while in this standalone mode.**
- **Set your DMX before loading Funfetti Shot refills.**
- **The fan will blast confetti up to 30 ft (9 m) and run for 25 seconds.**

**FC-W Wireless Remote Control** To trigger the Funfetti Shot using the FC-W wireless remote control, plug in the product and do the following:

1. Plug the wireless receiver into the Wireless Remote port on the side of the Funfetti Shot.
2. On the wireless transmitter, press the button assigned to **CH-1** (1–4) and the Funfetti Shot fan turns on.

For more information on the FC-W or to download instructions, go to <http://www.chauvetlighting.com>.

**DMX Linking** The Funfetti Shot works with a DMX controller. Information about configuring Funfetti Shot for DMX operation is in the DMX Primer, which is available from the Chauvet website <http://www.chauvetlighting.com/downloads>.

**Starting Address** To ensure full access to all channels in each DMX mode, the highest recommended DMX address for this product is **512**.

Control Panel Description	Button	Function
	<MENU>	Exits from the current menu or function
	<UP>	Navigates upwards through the menu list or increases the numeric value when in a function
	<DOWN>	Navigates downwards through the menu list or decreases the numeric value when in a function
	<ENTER>	Enables the currently displayed menu or sets the currently selected value into the selected function

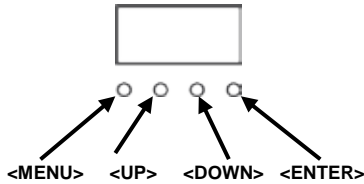

**Menu Map**

Main Function	Programming Levels		Description
DMX Address	Addr	d 1-512	Sets the DMX address

**DMX Assignments**

1 Channel	Channel	Function	Value	Setting
	1	Off/On	000 ó 009	Off
			010 ó 255	On

## Technical Specifications

Dimensions and Weight	Length	Width	Height	Weight
	11.2 in (284 mm)	9 in (228 mm)	21.8 in (553 mm)	13.6 lb (6.2 kg)

**Note:** Dimensions in inches rounded to the nearest decimal digit.

Tank Capacity	Standard Confetti (FRC)	Mirror Confetti (FRM)	UV Confetti (FRU)
	0.5 lb (0.25 kg)	1.0 lb (0.45 kg)	0.5 lb (0.25 kg)

Parameters	Launch Duration	Throw Distance	Coverage Area
	25 Seconds	30 ft (9 m)	540 ft <sup>2</sup> (50 m <sup>2</sup> )

Power	Power Supply Type	Range	Voltage Selection
	Voltage specific	120 VAC, 60 Hz or 230 VAC, 50 Hz	Fixed voltage
	Parameter	120 V, 60 Hz	230 V, 50 Hz
	Consumption	1,380 W	1,430 W
	Operating current	12 A	7 A
	Fuse	F 15 A, 250 V	F 7 A, 250 V
	Power I/O	US/Canada	UK/Worldwide
	Power Cord plug	Edison (US)	Local plug

DMX	I/O Connectors	Connector Type	Channel Range
	3-pin XLR	Sockets	1

Thermal	Maximum External Temp.	Cooling
	104 °F (40 °C)	Fan-Assisted Convection

Ordering	Product Name	Item Code	UPC Number
	Funfetti Shot	(120 V) 05070918 (230 V) 05070933	(120 V) 781462212667 (230 V) 781462212810



**Acerca de Esta Guía** La Guía de Referencia Rápida (GRR) del Funfetti Shot contiene información sobre la conexión, montaje y operación del producto.

**Exención de Responsabilidad** La información y especificaciones contenidas en esta GRR están sujetas a cambio sin previo aviso.

**Notas de Seguridad** Las siguientes notas de seguridad incluyen información importante sobre la instalación, uso y mantenimiento.



- Conecte siempre este producto a un circuito conectado a tierra para evitar el riesgo de electrocución.
- Desconecte siempre de la fuente de alimentación antes de limpiar este producto.
- Nunca desconecte este producto de cable de alimentación tirando o tirando de la cuerda.
- Si va a montar esta sobrecarga de producto, siempre asegúralo a un dispositivo de fijación utilizando un cable de seguridad.
- No monte este producto sobre una superficie inflamable o cerca de ella.
- Nunca apunte con el cañón a personas ni animales.
- Nunca mire directamente dentro del cañón.



- Asegúrese de que el voltaje de la salida a la que se está conectando está dentro del rango indicado en la etiqueta o en el panel posterior del producto.
- Este producto es sólo para uso en interiores! (IP20) Para prevenir el riesgo de incendio o descarga eléctrica, no exponga este producto a la lluvia ni a la humedad.
- Siempre instale este producto en un lugar con ventilación adecuada, al menos, 20 in (50 cm) de las superficies adyacentes.
- Asegúrese de que no hay ranuras de ventilación de la carcasa de la unidad se bloquean.
- No obstruya las rejillas de ventilación intencionalmente o dejar la máquina desatendida.
- Nunca conecte este producto a un dimmer.
- No lleve nunca a este producto del cable de alimentación.
- La temperatura ambiente máxima es de 104 °F (40 °C). No utilice este producto en temperaturas más altas.
- En el caso de problemas serios de manejo, deje de usar la unidad inmediatamente.
- No trate de reparar este producto. Las reparaciones efectuadas por técnicos no autorizados pueden provocar daños o fallos de funcionamiento. Por favor, póngase en contacto con el centro de asistencia técnica autorizado más cercano.
- Para evitar un desgaste innecesario y alargar su vida útil, desconecte complemente el producto de la alimentación, mediante el interruptor o desenchufándolo, durante los periodos en los que no se use.

**Contacto** Fuera de EE. UU., Reino Unido, Irlanda, Francia, Alemania, México o Benelux póngase en contacto con su distribuidor para solicitar asistencia o devolver un producto. Visite [www.chauvetlighting.com](http://www.chauvetlighting.com) para información de contacto.

**Qué va Incluido**

- Funfetti Shot
- FC-W Receptor Inalámbrico
- FC-W Transmisor Inalámbrico
- Cable de Alimentación
- Tarjeta de Garantía
- Guía de Referencia Rápida

**Para Empezar** Desembale el Funfetti Shot con cuidado y compruebe que todas las piezas están en el paquete y en buen estado.

Si la caja o alguno de los contenidos parecen dañados a causa del transporte, o muestran signos de manipulación inadecuada, guarde todo el paquete y tramite una reclamación con el transportista inmediatamente; no lo notifique a Chauvet. Si no informa al transportista del daño inmediatamente o no dispone todo el paquete para inspección podría quedar anulada la reclamación.

Para otras incidencias, como componentes o piezas que falten, daños no relacionados con el transporte o daños no evidentes, presente una reclamación a Chauvet en el plazo de 7 días desde la entrega. Para información sobre cómo contactar con Chauvet, vea la sección [Contact Us](#) al final de esta GRR.

**Descripción** El Funfetti Shot es un lanzador de confeti eléctrico, perfecto para conciertos, fiestas o acontecimientos especiales. Gracias al control por DMX o mando a distancia sin cables, este lanzador de sencilla instalación no necesita CO<sub>2</sub> y viene con un soporte de yugo doble para colocarlo en el suelo o colgarlo fácilmente. Cabe perfectamente en la bolsa de material CHS-50 VIP de Chauvet.

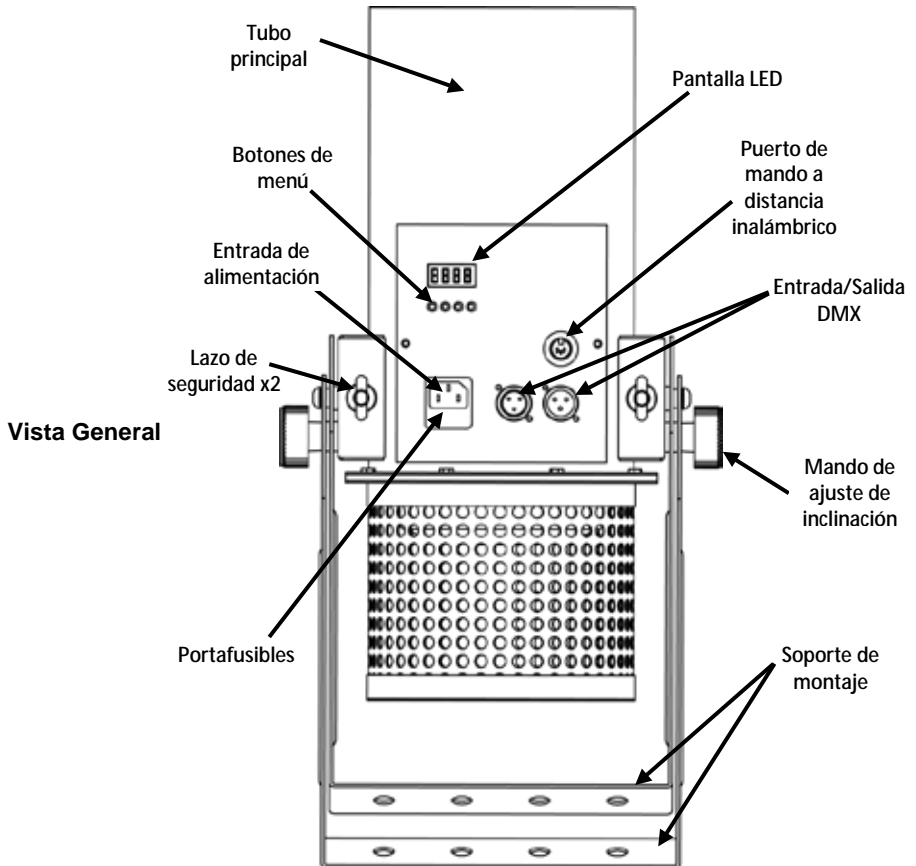

**Montaje** Antes de montar este producto, lea las [Notas de Seguridad](#). Coloque el lanzador en una superficie plana y nivelada usando los soportes dobles suministrados o utilice una abrazadera para montar en sistemas de *truss* (como TRUSST®). Utilice siempre al menos un cable de seguridad para asegurar la instalación.



**Asegúrese de que el lanzador no apunta directamente a la cara de nadie ni por encima de zonas muy transitadas.**

## Diagrama de Montaje

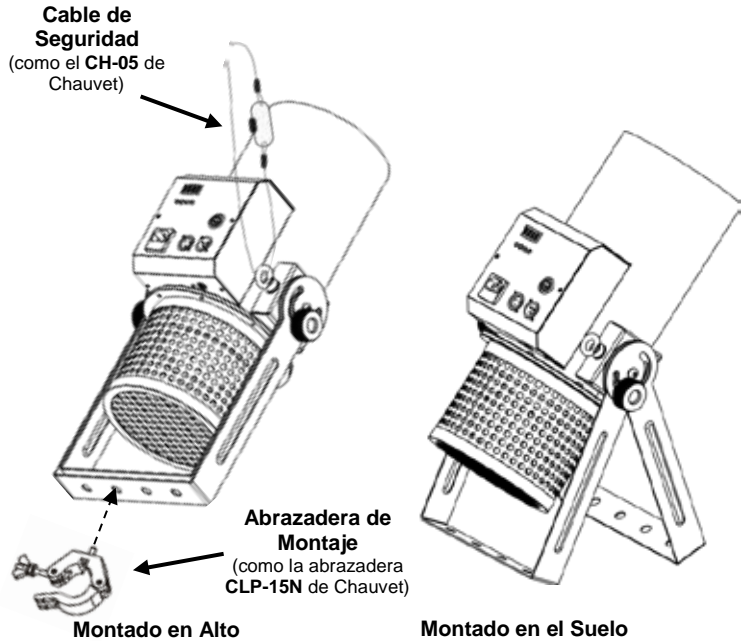

**Cuando lo monte en altura, asegúrese de que el Funfetti Shot™ apunta en ángulo ascendente, para evitar que el confeti caiga antes de lanzarlo.**

**Corriente Alterna**

Este producto tiene una fuente de alimentación de tensión específica que puede funcionar con una tensión de entrada de 120 VAC, 60 Hz o 230 VAC, 50 Hz.



**Para evitar un desgaste innecesario y alargar su vida útil, desconecte completamente el producto de la alimentación, mediante el interruptor o desenchufándolo, durante los periodos en los que no se use.**

**Nous contacter**

En dehors des États-Unis, du Royaume-Uni, de l'Irlande, d'Allemagne, de France, du Mexique ou du Benelux, contactez votre fournisseur si vous avez besoin d'assistance ou pour retourner un appareil. Veuillez consulter le site internet [www.chauvetlighting.com](http://www.chauvetlighting.com) pour obtenir des informations pour nous contacter.

**Sustitución del****Fusible**

1. Desconecte el producto de la alimentación.
2. Con un destornillador de punta plana desenroscar la caja portafusibles.
3. Quite el fusible fundido.
4. Sustitúyalo con un fusible del mismo tipo y categoría.
5. Vuelva a atornillar la tapa del portafusibles en su sitio y conecte de nuevo la alimentación.



**Desconecte el producto de la alimentación antes de sustituir el fusible.**

- Funcionamiento**
1. Llene el tubo principal con relleno Funfetti Shot (FRC, FRM y FRU, vendidos por separado).  
**Nota: Se recomienda utilizar los rellenos Funfetti Shot de CHAUVET, fabricados especialmente para usarse con los lanzadores Funfetti Shot. La capacidad normal del tanque es de: 0,5 lb (0,25 kg) con FRC y FRU; 1 lb (0,45 kg) con FRM.**
  2. Enchufe en una toma de pared adecuada.
  3. Encienda el Funfetti Shot por uno de los siguiente:
    - Pulsando los botones <MENU> y <ENTER> al mismo tiempo.

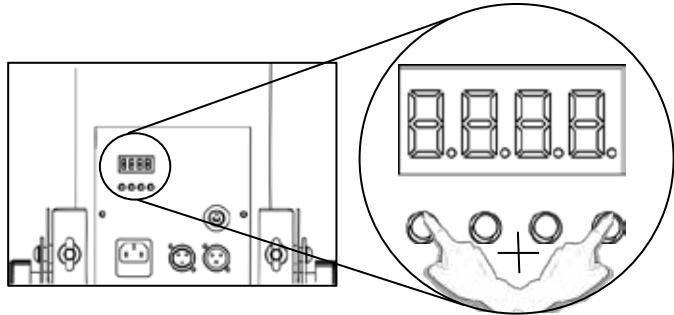

- Utilizando activación DMX.
- Pulsando el botón asignado al **C-1** en el mando a distancia inalámbrico FC-W.

**Nota: para rellenar el lanzador Funfetti Shot, apague el lanzador y añada más relleno Funfetti Shot al tubo principal.**

**Control Desde la Pantalla** Pulse los botones <MENU> y <ENTER> al mismo tiempo. Esto activará el ventilador de propulsión del Funfetti Shot inmediatamente. Pulse los botones de nuevo para apagar.



- **En la pantalla aparecerá d 1 mientras esté en el modo independiente.**
- **Configure el DMX antes de cargar los rellenos Funfetti Shot.**
- **El ventilador expulsará confeti a una distancia de hasta 30 pies (9 m) durante 25 segundos.**

**Mando a Distancia Inalámbrico FC-W** Para poner en marcha el Funfetti Shot usando el mando a distancia inalámbrico FC-W, enchufe el producto y haga lo siguiente:

1. Conecte el receptor inalámbrico al puerto del receptor del mando a distancia inalámbrico situado en el lateral del Funfetti Shot.
2. En el transmisor inalámbrico, pulse el botón asignado al **C-1** (1-4) y el ventilador del Funfetti Shot se enciende.

Para información adicional sobre el FC-W o para descargar las instrucciones, visite <http://www.chauvetlighting.com>.

**Enlace DMX** El Funfetti Shot funciona con un controlador DMX. La información sobre DMX se encuentra en el Manual DMX, disponible desde el sitio web de Chauvet <http://www.chauvetlighting.com/downloads/>.

**Dirección de Inicio** Para asegurarse el acceso total a todos los canales en cada modo DMX, la dirección DMX más alta recomendable para este producto es **512**.

**Descripción del Panel de Control**

Botón	Función
<MENU>	Pasa cíclicamente por las funciones principales de menú o sale de un submenú
<UP>	Navega hacia arriba por la lista de menú o aumenta el valor numérico cuando está en una función
<DOWN>	Navega hacia abajo por la lista de menú o disminuye el valor numérico cuando está en una función
<ENTER>	Entra en un menú o establece el valor que se muestra actualmente

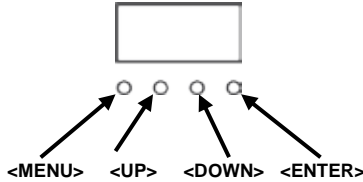

**Mapa de Menú**

Nivel Principal	Nivel de Programación		Descripción
Dirección DMX	Addr	d 1-512	Configura la dirección de inicio DMX

**Asignaciones DMX**

1 Canal	Canal	Función	Valor	Configuración
	1	Apaga/ Enciende	000 ó 009	Apaga
			010 ó 255	Enciende

## Especificaciones Técnicas

<b>Dimensiones y Peso</b>	<b>Longitud</b>	<b>Anchura</b>	<b>Altura</b>	<b>Peso</b>
	11,2" (284 mm)	9" (228 mm)	21,8" (553 mm)	13,6 lb (6,2 kg)
<b>Nota:</b> Las dimensiones en pulgadas están redondeadas al dígito decimal más próximo.				
<b>Capacidad del Depósito</b>	<b>Confeti estándar (FRC)</b>	<b>Confeti reflectante (FRM)</b>	<b>Confeti UV (FRU)</b>	
	0,5 lb (0,25 kg)	1 lb (0,45 kg)	0,5 lb (0,25 kg)	
<b>Parámetros</b>	<b>Duración del lanzamiento</b>	<b>Alcance (distancia)</b>	<b>Zona de cobertura</b>	
	25 segundos	30 ft (9 m)	540 ft <sup>2</sup> (50 m <sup>2</sup> )	
<b>Alimentación</b>	<b>Tipo de fuente de alimentación</b>	<b>Rango</b>	<b>Selección de tensión</b>	
	Tensión específica	120 V, 60 Hz o 230 V, 50 Hz	Tensión fija	
	<b>Parámetro</b>	<b>120 V, 60 Hz</b>	<b>230 V, 50 Hz</b>	
	Consumo	1.380 W	1.430 W	
	Corriente de funcionamiento	12 A	7 A	
	Fusible	F 15 A, 250 V	F 7 A, 250 V	
	<b>E/S alimentación</b>	<b>US/Canadá</b>	<b>UK/Mundial</b>	
Enchufe de cable de alimentación	Edison (EE. UU.)	Enchufe local		
<b>DMX</b>	<b>Conectores E/S</b>	<b>Tipo de conector</b>	<b>Rango de canal</b>	
	XLR 3 pines	Conectores	1	
<b>Térmicas</b>	<b>Temp. externa máxima</b>	<b>Refrigeración</b>		
	104 °F (40 °C)	Convección asistida por ventilador		
<b>Pedidos</b>	<b>Nombre de producto</b>	<b>Código de artículo</b>	<b>Número UPC</b>	
	Funfetti Shot™	(120 V) 05070918	(120 V) 781462212667	
		(230 V) 05070933	(230 V) 781462212810	

**A Propos de ce Manuel** Le Manuel de Référence (MR) du Funfetti Shot contient des informations sur la connexion, l'installation et le fonctionnement du produit.

**Clause de non Responsabilité** Les informations et caractéristiques contenues dans ce MR sont sujettes à changement sans préavis.

**Consignes de Sécurité** Les consignes de sécurité qui suivent contiennent des informations importantes en matière d'installation, d'utilisation et d'entretien.



- Toujours connecter ce produit à un circuit à la terre pour éviter les risques d'électrocution.
- Toujours débrancher la source d'alimentation avant de nettoyer ce produit.
- Ne jamais débrancher ce produit de cordon d'alimentation en tirant ou en tirant sur le cordon.
- Si le montage de ce produit de tête, toujours la sécuriser à un dispositif de fixation à l'aide d'un câble de sécurité.
- Ne pas installer cet appareil sur ou près d'une surface inflammable.
- Ne jamais pointer le canon sur des personnes ou des animaux.
- Ne jamais regarder directement dans le canon.



- Assurez-vous que la tension de la sortie à laquelle vous vous connectez est dans la fourchette indiquée sur l'autocollant ou le panneau arrière du produit.
- Ce produit est destiné à une utilisation en intérieur! (IP20) Pour prévenir les risques d'incendie ou d'électrocution, ne pas exposer cet appareil à la pluie ou à l'humidité.
- Toujours installer ce produit dans un endroit bien aéré, au moins 20 po. (50 cm) à partir de surfaces adjacentes.
- Assurez-vous qu'il n'y a pas les fentes de ventilation sur le boîtier de l'unité sont bloquées.
- Ne raccordez jamais ce produit à un gradateur.
- Ne transportez jamais ce produit à partir du cordon d'alimentation.
- La température ambiante maximale est de 104 °F (40 °C). Ne pas utiliser ce produit à des températures plus élevées.
- Dans le cas d'un problème de fonctionnement sérieux, arrêtez immédiatement d'utiliser l'appareil.
- Ne jamais tenter de réparer ce produit. Réparations effectuées par des techniciens non agréés peuvent entraîner des dommages ou des dysfonctionnements. S'il vous plaît contacter le centre d'assistance technique agréé le plus proche.
- Durant les périodes de non-utilisation, pour éviter toute usure inutile et pour prolonger la durée de vie, déconnectez-entièrement l'appareil en le débranchant de l'alimentation électrique ou en coupant le disjoncteur.



**Nous contacter** En dehors des États-Unis, du Royaume-Uni, de l'Irlande, d'Allemagne, de France, du Mexique ou du Benelux, contactez votre fournisseur si vous avez besoin d'assistance ou pour retourner un appareil. Veuillez consulter le site internet [www.chauvetlighting.com](http://www.chauvetlighting.com) pour obtenir des informations pour nous contacter.

<b>Contenu</b>	· Funfetti Shot	· Cordon d'alimentation
	· FC-W Récepteur sans fil	· Fiche de Garantie
	· FC-W Télécommande sans fil	· Manuel de Référence

**Préalable** Déballer avec précaution et sans attendre le Funfetti Shot et vérifiez que tous les éléments se trouvent dans l'emballage et ne présentent aucun dommage.

Si l'emballage ou le contenu semblent avoir été endommagés pendant le transport, ou qu'ils présentent des traces de mauvaise manipulation, gardez tous les matériaux d'emballage et envoyez immédiatement une réclamation au transporteur. Ne contactez pas Chauvet. Si les dommages ne sont pas signalés au transporteur immédiatement, ou si l'intégralité de l'emballage n'est pas conservée pour inspection ultérieure, la réclamation peut être invalidée.

Pour tout autre problème comme la non-livraison de pièces ou de composants, des dommages sans rapport avec la livraison ou pour des vices cachés, veuillez déposer votre réclamation auprès de Chauvet dans les 7 jours suivant la livraison. Pour savoir comment prendre contact avec Chauvet, veuillez consulter la section [Contact Us](#) de ce MR.

**Description** Le Funfetti Shot est un lanceur de confettis électrique, idéal pour les concerts, les fêtes ou les événements spéciaux. Pouvant être contrôlé par DMX ou par télécommande sans fil, ce lanceur est très facile à installer et ne nécessite pas de CO<sub>2</sub>. Il est livré avec un étrier à double-crochet pour une installation aisée au sol ou suspendu. Il est recommandé d'utiliser le sac de transport CHS-50 VIP fabriqué par Chauvet.

**Vue d'Ensemble**

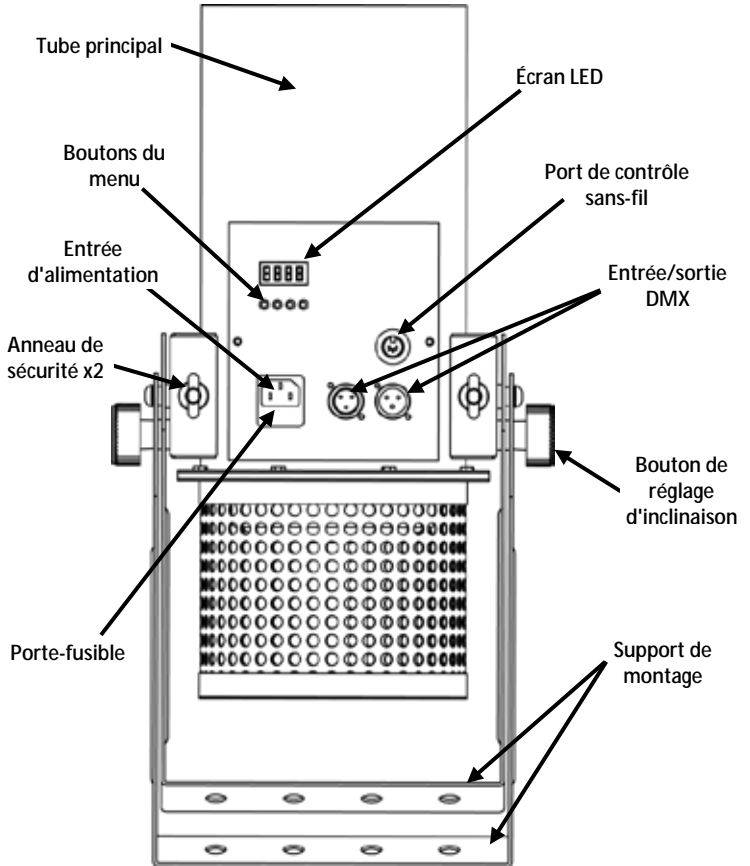

**Installation** Avant de monter cet appareil, lisez les [Consignes de Sécurité](#). Vous pouvez installer le lanceur sur une surface plane et à niveau en utilisant l'étrier à double crochet inclus ou bien vous pouvez utiliser une pince pour installer le lanceur sur des structures truss (telle que TRUSST®). Utilisez toujours au moins un câble de sécurité pour sécuriser au point d'attache.

**i** Assurez-vous que le lanceur ne puisse pas lancer des confettis directement vers le visage d'une personne ou au-dessus de zones de circulation intense.

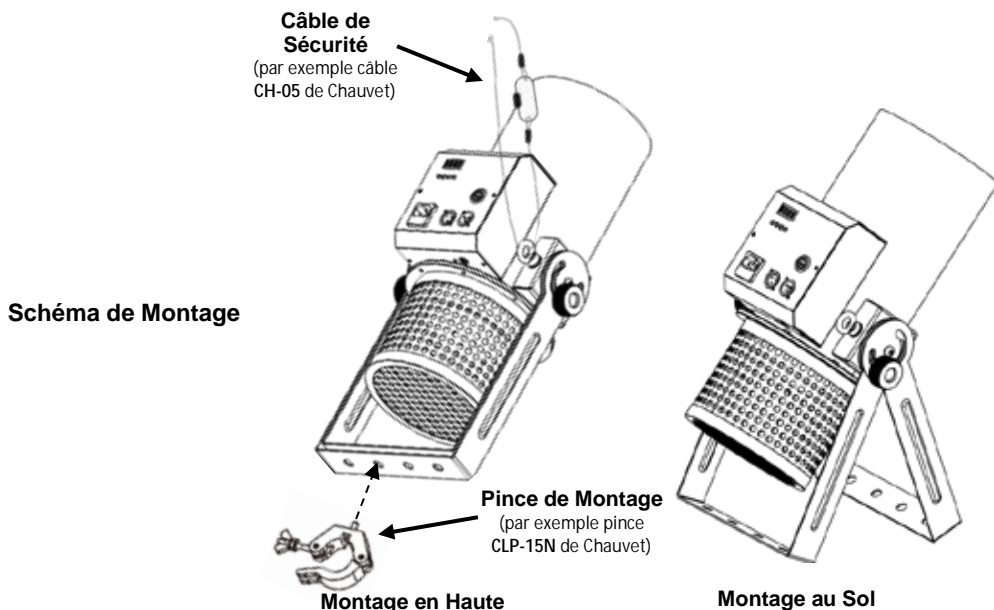

**!** Lors d'une installation en hauteur, assurez-vous de positionner le Funfetti Shot dans un angle orienté vers le haut pour éviter que les confettis ne se déversent avant d'être projetés.

**Alimentation CA** Ce produit dispose d'une alimentation spécifique à la tension qui peut fonctionner avec une tension d'entrée de 120 VAC, 60 Hz ou 230 V, 50 Hz.

**!** Durant les périodes de non-utilisation, pour éviter toute usure inutile et pour prolonger la durée de vie, éteignez complètement l'appareil en le débranchant ou en coupant le disjoncteur.

- Remplacement des Fusibles**
1. Débranchez le produit.
  2. Insérez la pointe d'un tournevis à tête plate dans la fente de la porte-fusible.
  3. Retirez le fusible grillé.
  4. Remplacez-le par un fusible de même type.
  5. Remettez en place et vissez le capuchon du porte-fusible et rebranchez.

**i** Débranchez l'appareil avant de changer le fusible.

- Utilisation**
- Remplissez le tube principal avec des recharges Funfetti Shot (FRC, FRM et FRU, vendues séparément).  
**Remarque : Il est recommandé d'utiliser les recharges Funfetti Shot, spécialement fabriquées par CHAUVET pour l'utilisation avec les lanceurs Funfetti Shot. La capacité standard du réservoir est de : 0,25 kg (0,5 lb) avec FRC et FRM ; 0,45 kg (1 lb) avec FRM.**
  - Brancher sur une prise murale appropriée.
  - Vous pouvez met en marche le Funfetti Shot par une des opérations suivantes :
    - en appuyant simultanément sur les boutons <MENU> et <ENTER>.

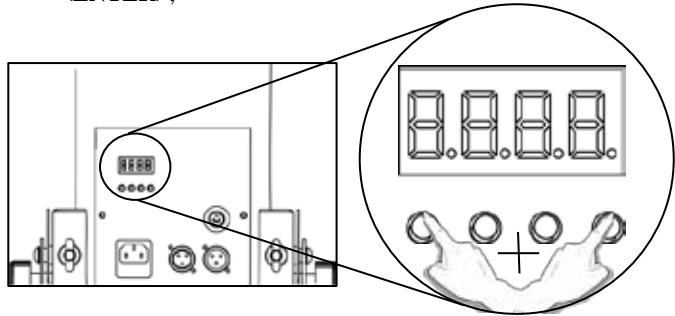

- par activation DMX,
- ou en pressant le bouton affecté à **CH-1** sur la FC-W télécommande sans fil.

**Remarque : Pour remplir le lanceur Funfetti Shot, éteignez l'appareil et ajoutez des recharges Funfetti Shot dans le tube principal.**

### Contrôle à Partir de l'Affichage

Appuyez simultanément sur les boutons <MENU> et <ENTER>. Le ventilateur soufflant du Funfetti Shot se met en marche immédiatement. Appuyez sur les boutons à nouveau pour éteindre.

- L'affichage continuera d'afficher **1** en ce mode autonome.
- Effectuez les paramètres DMX avant d'introduire des recharges Funfetti Shot.
- Le ventilateur peut projeter des confettis jusqu'à une distance de **9 mètres (30 pi) pendant 25 secondes maximum.**



### FC-W Télécommande sans-fil

Pour déclencher le Funfetti Shot à l'aide de la FC-W télécommande sans fil, branchez l'appareil et effectuez les actions suivantes :

- Branchez le récepteur sans fil dans le port récepteur de contrôle sans-fil situé sur le côté du Funfetti Shot.
- Appuyez sur le bouton de la télécommande sans fil affecté à **CH-1** (1 à 4) et le ventilateur du Funfetti Shot se met en marche.

Pour de plus amples informations concernant le FC-W ou pour télécharger les instructions, rendez-vous sur [www.chauvetlighting.com](http://www.chauvetlighting.com).

**Chaînage DMX** Le Funfetti Shot fonctionne avec un contrôleur DMX. Pour plus d'informations sur le DMX, téléchargez l'introduction au DMX sur le site internet de Chauvet <http://www.chauvetlighting.com/downloads/>.

**Adresse de Départ** Pour permettre un accès total à tous les canaux de chaque mode DMX, l'adresse DMX recommandée pour cet appareil est de **512**.

Descrpción du Panneau de Commande	Bouton	Fonction
	<MENU>	Permet la sortie du menu ou de la fonction en cours
	<UP>	Permet de naviguer vers le haut dans la liste du menu ou d'incrémenter une valeur numérique dans une fonction
	<DOWN>	Permet de naviguer vers le bas dans la liste du menu ou de décrémenter une valeur numérique dans une fonction
	<ENTER>	Active l'entrée de menu actuellement affichée ou confirme la valeur actuellement sélectionnée pour la fonction en cours de sélection

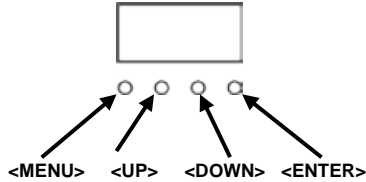

**Schéma de Menu**

Niveau Principal	Niveau de Programmation		Description
DMX Address	Addr	d 1-512	Définit l'adresse DMX de départ

**Affectations DMX**

1 Canal	Canal	Fonction	Valeur	Pourcentage/Paramétrage
	1	Désactive/Active	000 ∘ 009	Désactive
			010 ∘ 255	Active

## Spécifications Techniques

<b>Dimensions et Poids</b>	<b>Longueur</b>	<b>Largeur</b>	<b>Hauteur</b>	<b>Poids</b>
	284 mm (11,2 po)	228 mm (9 po)	553 mm (21,8 po)	6,2 kg (13,6 lb)
<b>Remarque</b> : Les dimensions en pouce sont arrondies à la décimale la plus proche.				
<b>Capacité du Réservoir</b>	<b>Confetti standard (FRC)</b>	<b>Confetti miroir (FRM)</b>	<b>Confetti UV (FRU)</b>	
	0,25 kg (0,5 lb)	0,45 kg (1 lb)	0,25 kg (0,5 lb)	
<b>Paramètres</b>	<b>Durée de lancement</b>	<b>Distance de lancé</b>	<b>Zone de couverture</b>	
	25 secondes	9 m (30 pi)	50 m <sup>2</sup> (540 pi <sup>2</sup> )	
<b>Alimentation</b>	<b>Type d'alimentation</b>	<b>Plage</b>	<b>Sélection de tension</b>	
	Selon la tension	120 V, 60 Hz ou 230 V, 50 Hz	Tension fixe	
	<b>Paramètre</b>	<b>120 V, 60 Hz</b>	<b>230 V, 50 Hz</b>	
	Consommation	1 380 W	1 430 W	
	Courant de fonctionnement	12 A	7 A	
	Fusible	F 15 A, 250 V	F 7 A, 250 V	
	<b>E/S alimentation</b>	<b>US/Canada</b>	<b>UK/Monde Europe</b>	
Prise du cordon d'alimentation	Edison (US)	Prise locale		
<b>DMX</b>	<b>Connecteurs E/S</b>	<b>Type de connecteur</b>	<b>Plage de canaux</b>	
	Prise XLR à trois broches	Prises	1	
<b>Thermique</b>	<b>Température externe maximum</b>	<b>Refroidissement</b>		
	40 °C (104 °F)	Convection assistée par ventilateur		
<b>Commande</b>	<b>Nom du produit</b>	<b>Code de l'article</b>	<b>Code UPC</b>	
	Funfetti Shot	(120 V) 05070918	(120 V) 781462212667	
		(230 V) 05070933	(230 V) 781462212810	

**Über diese Schnellanleitung** Die Schnellanleitung des Funfetti Shot enthält Informationen über die Produkt Verbindung, Montage und Betrieb.

**Haftungsausschluss** Die in dieser Anleitung aufgeführten Informationen und Spezifikationen können ohne vorherige Ankündigung geändert werden.

**Sicherheitshinweise** Die folgenden Sicherheitshinweise enthalten wichtige Informationen über die Montage, Verwendung und Wartung des Geräts.



- Schließen Sie dieses Gerät immer an einen geerdeten Stromkreis an.
- Trennen Sie das Gerät immer von der Stromquelle, bevor Sie es reinigen oder die Sicherung auswechseln.
- Ziehen Sie beim Trennen des Geräts von der Stromversorgung nie am Kabel.
- Verwenden Sie für die Montage des Geräts über Kopf immer ordnungsgemäße Sicherheitskabel und stellen Sie sicher, dass dieses dessen Gewicht tragen kann.
- Befestigen Sie das Gerät nicht auf oder in der Nähe einer entflammaren Oberfläche.
- Die Kanone niemals auf Menschen oder Tiere richten.
- Schauen Sie niemals direkt in die Kanone.



- Schließen Sie dieses Produkt immer an eine Stromquelle an, deren Spannung sich innerhalb des auf dem Typenschild oder rückseitigen Bedienfeld des Produkts angezeigten Spannungsbereich befindet.
- Dieses Gerät darf nur im Innenbereich verwendet werden. Es entspricht dem Standard IP 20.
- Halten Sie immer einen Abstand des Produkts zu den angrenzenden Flächen von 50 cm ein.
- Installieren Sie das Produkt immer an einem Ort mit ausreichender Belüftung
- Stellen Sie sicher, dass die Lüftungsöffnungen am Gehäuse des Geräts nicht verschlossen sind.
- Schließen Sie dieses Gerät niemals an einen Dimmer oder Regelwiderstand an.
- Tragen Sie das Produkt niemals am Netzkabel oder einem beweglichen Geräteteil.
- Betreiben Sie das Gerät nicht bei einer Umgebungstemperatur von mehr als 104 °F (40 °C).
- Bei ernsthaften Betriebsproblemen stoppen Sie umgehend die Verwendung des Produkts.
- Versuchen Sie nie selbst, dieses Gerät zu reparieren. Reparaturen müssen von entsprechend geschultem Fachpersonal durchgeführt werden, da sonst Schäden oder Fehlfunktionen auftreten können.
- Um unnötigen Verschleiß zu vermeiden und die Lebensdauer des Geräts zu verlängern, trennen Sie während längerer Perioden des Nichtgebrauchs das Gerät vom Stromnetz – entweder per Trennschalter oder durch Herausziehen des Steckers aus der Steckdose.



**Kontakt** Kunden außerhalb der USA, GB, Irland, Frankreich, Deutschland, Mexiko oder der Benelux-Staaten wenden sich an ihren Lieferanten, um den Kundensupport in Anspruch zu nehmen oder ein Produkt zurückzuschicken. Kontaktinformationen finden Sie unter [www.chauvetlighting.com](http://www.chauvetlighting.com).

**Packungsinhalt**

· Funfetti Shot	· Netzkabel
· FC-W Drahtlosem Empfänger	· Garantiekarte
· FC-W Drahtloser Fernbedienung	· Schnellanleitung

**Start** Packen Sie den Funfetti Shot vorsichtig aus und überprüfen Sie, ob Sie alle Teile unbeschädigt erhalten haben.

Wenn die Box oder die in der Verpackung befindlichen Teile beschädigt sind oder Mängel durch nicht einwandfreie Behandlung aufweisen, sichern Sie alle Verpackungsteile und machen dies umgehend beim Transportunternehmen geltend; benachrichtigen Sie jedoch nicht Chauvet. Eine Nichtbeachtung dieser umgehenden Meldepflicht gegenüber dem Transportunternehmen oder fehlende Verpackungsteile bei der Überprüfung des Anspruchs auf Mängelbeseitigung kann zu einem Erlöschen dieses Anspruchs führen. Bei anderen Problemen wie etwa fehlenden Komponenten oder Teile, Schäden, die nicht durch den Transport entstanden sind, oder nicht offensichtliche Schäden, machen Sie Ihren Anspruch gegenüber Chauvet innerhalb von 7 Tagen ab Lieferung der Waren geltend. Hinweise zur Kontaktaufnahme mit Chauvet finden Sie unter dem Abschnitt [Contact Us](#) (Kontaktieren Sie uns) am Ende dieser Schnellanleitung.

**Beschreibung** Funfetti Shot ist eine elektrische Konfettimaschine, perfekt geeignet für Konzerte, Partys oder besondere Anlässe. Mit DMX oder drahtloser Fernbedienung ausgestattet, lässt sich das Gerät einfach einrichten, es ist kein CO<sub>2</sub> erforderlich und der enthaltene Doppelhängebügel ist als Bodenstativ verwendbar oder für eine hängende Montage. Passend für den CHS-50 VIP Gear Bag von Chauvet.

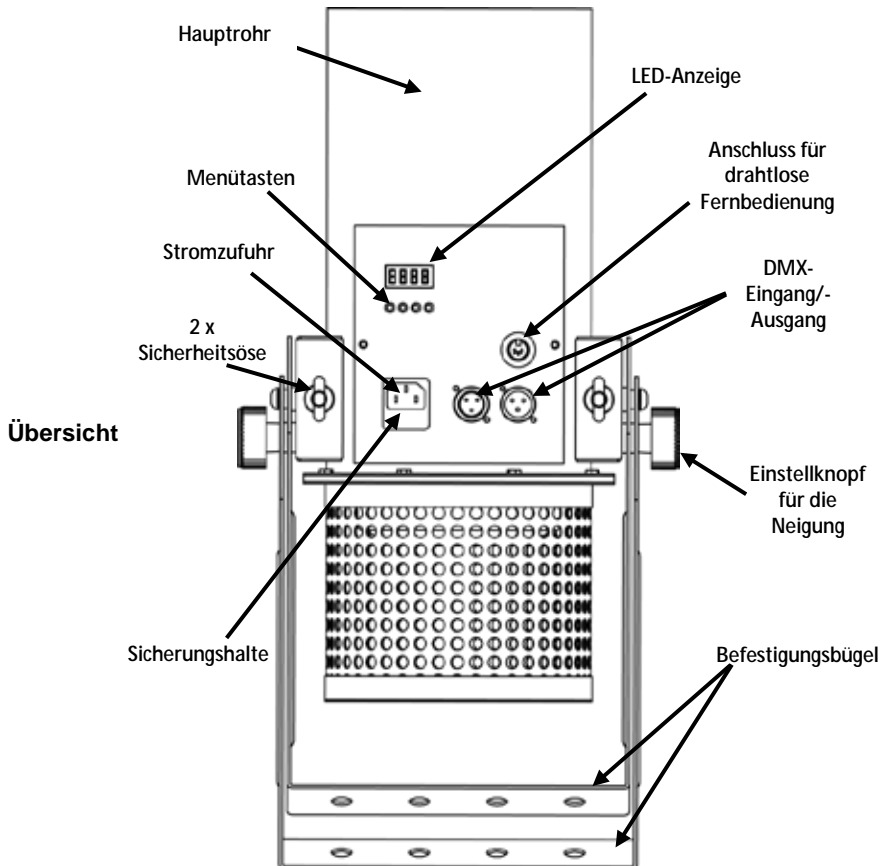

**Montage** Lesen Sie vor der Montage dieses Geräts in jedem Fall die [Sicherheitshinweise](#). Platzieren Sie das Gerät mithilfe der beiliegenden Doppelbügel auf einen ebenen und geraden Untergrund, oder verwenden Sie dazu eine Schelle, um das Gerät an Gerüstsystemen zu befestigen. Verwenden Sie zur Sicherung bei einer hängenden Montage immer mindestens ein Sicherheitskabel.



Stellen Sie sicher, dass das Gerät nicht direkt auf die Gesichter von Personen oder über Bereiche mit einer großen Personenanzahl gerichtet ist.

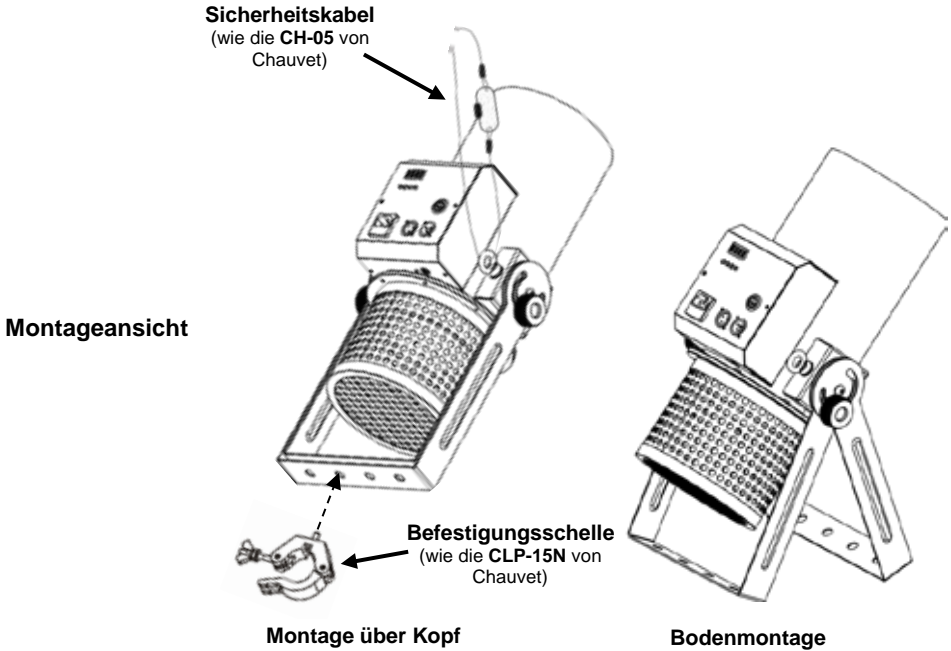

**Richten Sie die Funfetti Shot bei einer Montage des Geräts über Kopf immer nach oben aus, damit das Konfetti nicht vor dem Start der Maschine herausfällt.**

**Wechselstrom** Dieses Produkt hat eine spannungsspezifische Stromversorgung, die mit einer Eingangsspannung von 120 V AC, 60 Hz oder 230 V AC, 50 Hz arbeiten.



**Um unnötigen Verschleiß zu vermeiden und die Lebensdauer des Geräts zu verlängern, trennen Sie während längerer Perioden des Nichtgebrauchs das Gerät vom Stromnetz – entweder per Trennschalter oder durch Herausziehen des Steckers aus der Steckdose.**

#### **Auswechseln der Sicherung**

1. Trennen Sie das Gerät vom Stromnetz.
2. Keil die Spitze eines flachen Schraubenzieher in den Schlitz der Sicherungshalterung.
3. Entfernen Sie die durchgebrannte Sicherung.
4. Achten Sie beim Auswechseln der Sicherung darauf, den gleichen Typ mit den gleichen Werten zu verwenden.
5. Schrauben Sie die Abdeckung der Sicherung wieder ein, und schließen Sie das Gerät wieder an das Stromnetz an.



**Trennen Sie das Gerät von der Stromquelle, bevor Sie die Sicherung auswechseln.**

- Betrieb**
1. Füllen Sie das Hauptrohr mit Funfetti Shot Refills (FRC, FRM und FRU sind separat erhältlich).  
**Hinweis: Es wird empfohlen, die CHAUVET Funfetti Shot Refills zu verwenden, die speziell für Funfetti Shot-Geräte hergestellt werden. Die Kapazität des Standardbehälters beträgt: 0,25 kg für FRC und FRU; 0,45 kg für FRM.**
  2. Schließen Sie das Gerät an eine passende Wandsteckdose an.
  3. Schalten Sie die Funfetti Shot ein der folgenden:
    - Drücken Sie gleichzeitig die Tasten <MENU> und <ENTER>.

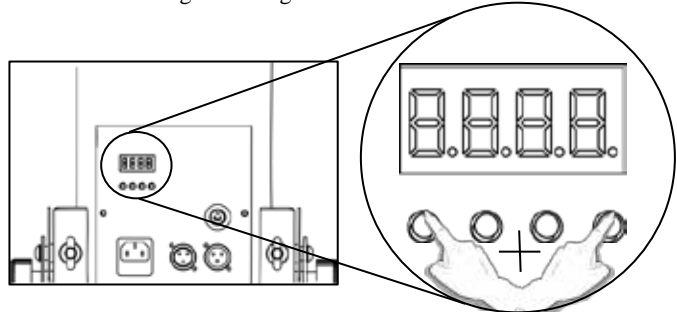

- Verwendung der DMX-Aktivierung.
- Drücken Sie die **CH-1** zugeordnete Taste auf der drahtlosen FC-W Fernbedienung.

**Hinweis: Zum Füllen des Funfetti-Geräts schalten Sie das Gerät aus und füllen mehr Funfetti Shot™ Refills in das Hauptrohr.**

**Steuerung über die Anzeige** Drücken Sie gleichzeitig die Tasten <MENU> und <ENTER>. Dadurch wird sofort der Ventilator der Funfetti Shot aktiviert. Zum Abschalten drücken Sie diese Tasten erneut.



- **Die Anzeige zeigt während des Stand-alone-Modus "d 1" an.**
- **Stellen Sie Ihr DMX ein, bevor Sie die Funfetti Shot Refills laden.**
- **Der Ventilator bläst das Konfetti bis zu 9 m weit und läuft maximal 25 Sekunden.**

**Steuerung per drahtloser FC-W Fernbedienung** Um die Funfetti Shot mit der drahtlosen FC-W Fernbedienung zu betreiben, stecken Sie das Gerät an und gehen wie folgt vor:

1. Verbinden Sie den drahtlosen Empfänger mit dem Anschluss für die drahtlose Fernbedienung (Remote Control Receiver) seitlich an der Funfetti Shot.
2. Drücken Sie am drahtlosen Sender die Taste, die **CH-1** (1–4) zugeordnet ist und der Ventilator der Funfetti Shot™ wird eingeschaltet.

Weitere Informationen zur FC-W oder zum Download bereitstehende Anweisungen finden Sie unter <http://www.chauvetlighting.com/product-manuals-literature/>.

**DMX-Verbindung** Der Funfetti Shot kann mit einem DMX-Controller angesteuert werden. Informationen über DMX finden Sie im Dokument "DMX - Eine Einführung" von Chauvet, das Sie auf der Website von Chauvet unter folgender Adresse herunterladen können [www.chauvetlighting.com/download/](http://www.chauvetlighting.com/download/) herunterladen können.

**Startadresse** Um einen vollständigen Zugang zu allen Kanälen in jedem DMX-Modus zu gewährleisten, beträgt die höchste empfohlene DMX-Adresse für dieses Gerät **512**.

Beschreibung des Bedienfeldes	Taste	Funktion
	<MENU>	Damit verlassen Sie das aktuelle Menü oder die Funktion.
	<UP>	Damit navigieren Sie sich durch die Menüpunkte nach oben oder erhöhen den numerischen Wert der entsprechenden Funktion.
	<DOWN>	Damit navigieren Sie sich durch die Menüpunkte nach unten oder verringern den numerischen Wert der entsprechenden Funktion.
	<ENTER>	Damit wird das aktuell angezeigte Menü aktiviert oder der aktuell ausgewählte Wert einer Funktion eingestellt.

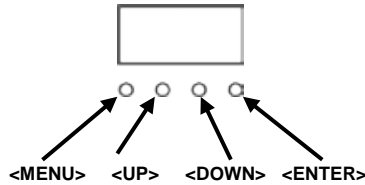

**Menüstruktur**

Hauptebene	Programmirebene		Beschreibung
DMX Address	Addr	d 1-512	Wählt die DMX-Startadresse aus.

**DMX-Zuweisungen**

1 Kanal	Kanal	Funktion	Wert	Prozent/Einstellung
	1	Aus/Ein	000 ∘ 009	Aus
			010 ∘ 255	Ein

## Technische Daten

<b>Abmessungen und Gewicht</b>	<b>Länge</b>	<b>Breite</b>	<b>Höhe</b>	<b>Gewicht</b>
	11,2 in. (284 mm)	9 in. (228 mm)	21,8 in. (553 mm)	13,6 lb (6,2 kg)
<b>Hinweis:</b> Abmessungen in Zoll sind auf die nächste Dezimalstelle gerundet.				
<b>Fassungsvermögen des Behälters</b>	<b>Standard-Konfetti (FRC)</b>	<b>Spiegelkonfetti (FRM)</b>	<b>UV-Konfetti (FRU)</b>	
	0,5 lb (0,25 kg)	1 lb (0,45 kg)	0,5 lb (0,25 kg)	
<b>Parameter</b>	<b>Startdauer</b>	<b>Wurfweite</b>	<b>Abdeckungsbereich</b>	
	25 Sekunden	30 ft. (9 m)	540 ft <sup>2</sup> (50 m <sup>2</sup> )	
<b>Leistungsaufnahme</b>	<b>Netzteiltyp</b>	<b>Bereich</b>	<b>Spannungsschalter</b>	
	Spannungsspezifisch	120 V, 60 Hz oder 230 V, 50 Hz	Feste Spannung	
	<b>Parameter</b>	<b>120 V, 60 Hz</b>	<b>230 V, 50 Hz</b>	
	Stromverbrauch	1.380 W	1.430 W	
	Betriebsstromstärke	12 A	7 A	
	Sicherung	F 15 A, 250 V	F 7 A, 250 V	
	<b>I/O-Eingangsbuchse</b>	<b>USA/Kanada</b>	<b>GB/weltweit</b>	
Netzkabelstecker	Edison (USA)	Lokaler Stecker		
<b>DMX</b>	<b>I/O-Buchsen</b>	<b>Anschlusstyp</b>	<b>Kanalbereich</b>	
	3-polig XLR	Steckdosen	1	
<b>Wärmeentwicklung</b>	<b>Max. externe Temp.</b>	<b>Kühlung</b>		
	104 °F/40 °C	Ventilatorunterstützte Konvektion		
<b>Bestellung</b>	<b>Produktbezeichnung</b>	<b>Artikelcode</b>	<b>UPC-Nummer</b>	
	Funfetti Shot	(120 V) 05070918	(120 V) 781462212667	
		(230 V) 05070933	(230 V) 781462212810	

**Informazioni sulla Guida** La Guida Rapida di Funfetti Shot contiene informazioni sulla connessione, il montaggio e il funzionamento del prodotto.

**Esclusione di Responsabilità** Le informazioni e le specifiche contenute in questa guida possono essere modificate senza preavviso.

**Note di Sicurezza** Le Note di Sicurezza seguenti includono informazioni importanti circa il montaggio, l'uso e la manutenzione.

- Collegare sempre il prodotto ad un circuito dotato di messa a terra.
  - Prima di effettuare la pulizia o sostituire il fusibile, scollegare l'unità dall'alimentazione elettrica.
  - Non scollegare mai l'unità dall'alimentazione elettrica tirando o stratonando il cavo.
- 
- Quando l'unità viene montata in alto, assicurarsi che il supporto sia adeguato al peso e fissarla sempre utilizzando un cavo di sicurezza.
  - Non montare l'unità sopra, o in prossimità di, superfici infiammabili.
  - Non dirigere mai il cannone in direzione di persone o animali.
  - Non guardare mai direttamente nel cannone.

- Collegare sempre l'unità ad una presa di corrente con la tensione indicata sull'etichetta o sul pannello posteriore.
  - L'unità deve essere utilizzata soltanto in interni. Classificata IP20.
  - Non esporre l'unità alla pioggia o all'umidità.
  - Montare sempre l'unità in posizione ben ventilata, ad almeno 50 cm. (20") da qualsiasi superficie.
  - Assicurarsi che nessuna apertura di ventilazione dell'unità sia ostruita.
- 
- Non collegare mai l'unità ad un dimmer o ad un reostato
  - Non trasportare mai l'unità tenendola dal cavo di.
  - Non utilizzare l'unità a temperature ambiente superiori a 104 °F (40 °C).
  - In caso di gravi problemi di funzionamento interrompere immediatamente l'utilizzo.
  - Non tentare di riparare l'unità. Interventi eseguiti da personale non specializzato possono causare danni o malfunzionamenti.
  - Per evitare un consumo inutile ed aumentare la durata, durante i periodi di non utilizzo disconnettere completamente il prodotto dall'alimentazione con l'interruttore o scollegando il cavo.

**Contatti** Per richiedere assistenza o restituire l'apparecchiatura, al di fuori di Stati Uniti, Regno Unito, Irlanda, Germania, Francia, Messico o Benelux contattare il distributore locale. Per informazioni sui contatti, visitare il sito Web [www.chauvetlighting.com](http://www.chauvetlighting.com).

- Che Cosa è** . Funfetti Shot . Cavo di Alimentazione
- Incluso** . FC-W Ricevitore telecomando wireless . Scheda di Garanzia
- . FC-W Telecomando wireless . Guida Rapida

**Per Iniziare** Disimballare con attenzione Funfetti Shot ed accertarsi di aver ricevuto tutti i componenti integri.

Se l'imballo o uno qualsiasi dei componenti appaiono danneggiati, o mostrano segni di maltrattamento, notificarlo immediatamente al trasportatore, non a Chauvet. La mancata tempestività nella segnalazione al corriere o l'impossibilità di sottoporre a verifica materiali ed imballaggi, può invalidare la richiesta di indennizzo.

Per altri problemi quali componenti o parti mancanti, danni non correlati al trasporto o danni occulti, presentare reclamo a Chauvet entro sette (7) giorni dal ricevimento della merce. Per le informazioni sui contatti Chauvet, vedere [Contact Us](#) alla fine della presente Guida Rapida.

**Descrizione** Funfetti Shot è un lanciatore elettrico di coriandoli, perfetto per concerti, party ed eventi speciali. Azionabile tramite DMX o telecomando wireless, questo lanciatore, semplice da installare, non necessita di CO<sub>2</sub> e viene fornito completo di doppia staffa per comodo posizionamento a pavimento o per installazione sospesa. Adatto alla borsa CHS-50 VIP di Chauvet.



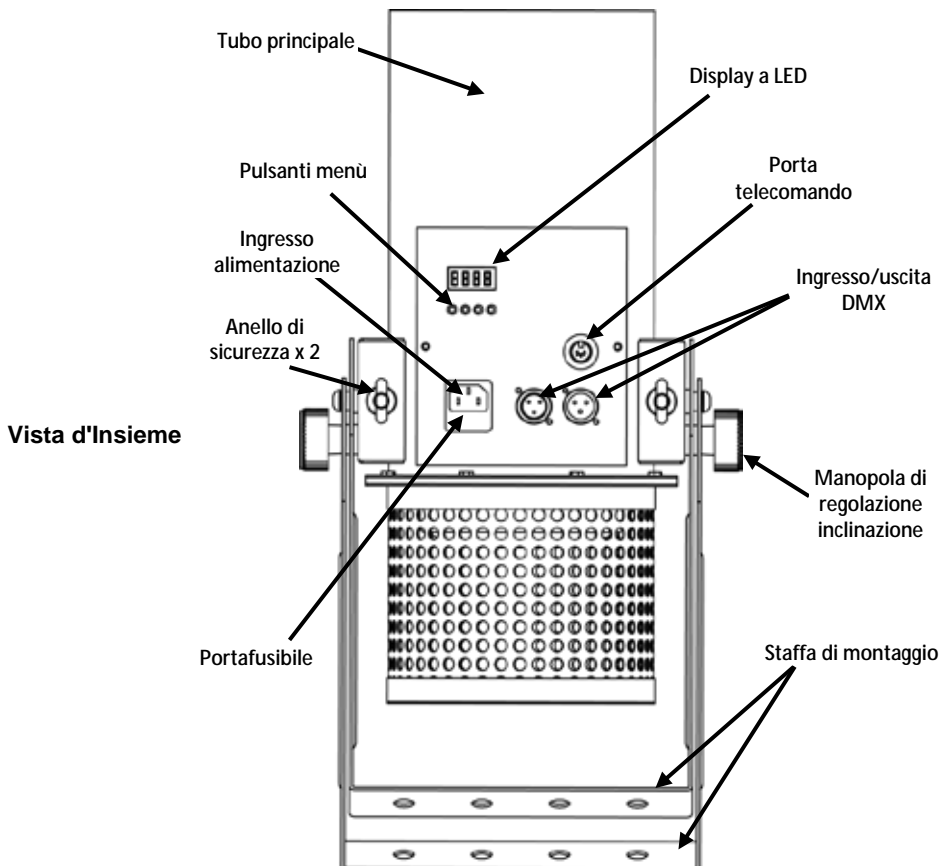

**Montaggio** Prima di montare l'unità, leggere le [Note di Sicurezza](#). Posizionare il lanciatore su una superficie in piano utilizzando la doppia staffa fornita o utilizzare un morsetto per il montaggio su sistemi a traliccio (quale il TRUSST®). Per l'installazione, utilizzare sempre almeno un cavo di sicurezza.



Assicurarsi che il lanciatore non venga diretto verso il viso delle persone o su aree ad intenso traffico.

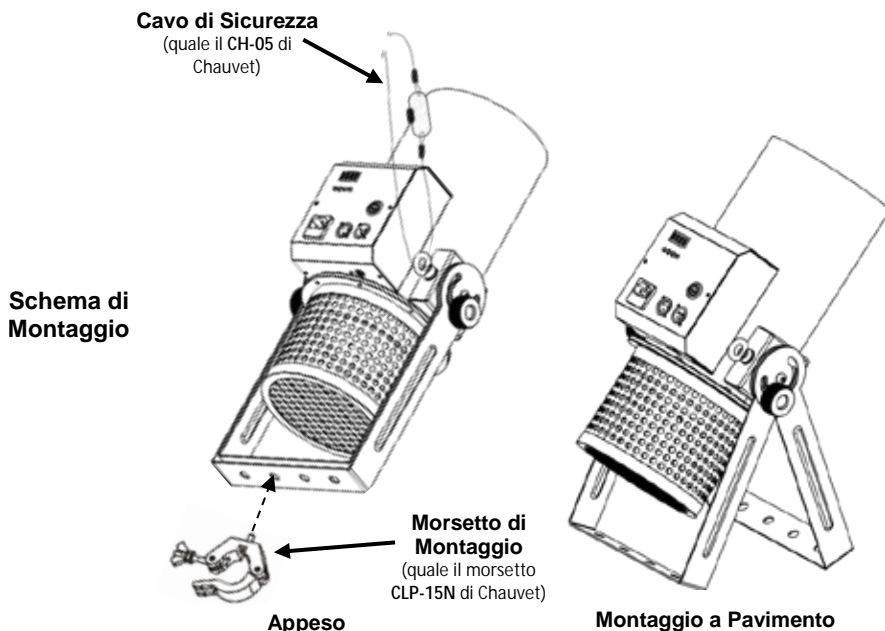

**⚠ In caso di montaggio sospeso assicurarsi di puntare Funfetti Shot verso l'alto per impedire che i coriandoli cadano prima del lancio.**

**Alimentazione CA** Questo prodotto ha un alimentatore specifico-tensione che può funzionare con una tensione di ingresso di 120 VAC, 60 Hz o 230 VAC, 50 Hz.

**⚠ Per evitarne l'eccessiva usura e migliorarne la durata nel tempo, scollegare l'unità dalla presa elettrica o disattivare l'alimentazione tramite l'apposito interruttore, se inutilizzata per lunghi periodi.**

**Sostituzione Fusibile**

1. Scollegare l'alimentazione elettrica dall'unità.
2. Wedge la punta di un cacciavite a testa piatta nella fessura del portafusibili.
3. Rimuovere il fusibile bruciato e sostituirlo con un altro dello stesso tipo e amperaggio.
4. Riavvitare il cappello del portafusibile e ricollegare l'alimentazione elettrica.

**i Prima di sostituire il fusibile, scollegare l'alimentazione elettrica dall'unità.**

- Funzionamento** 1. Riempire il tubo principale con le ricariche Funfetti Shot (FRC, FRM e FRU vendute separatamente).

**Nota: si raccomanda di utilizzare le ricariche Funfetti Shot di CHAUVET, realizzate appositamente. La capacità standard del serbatoio è di: 0,25 kg. (0,5 libbre) per la FRC e FRU; 0,45 kg (1 libbre) per FRM.**

2. Collegare ad una presa di corrente idonea.
3. Accendere Funfetti Shot da una delle seguenti:
  - premendo i pulsanti <MENU> ed <ENTER> contemporaneamente, oppure

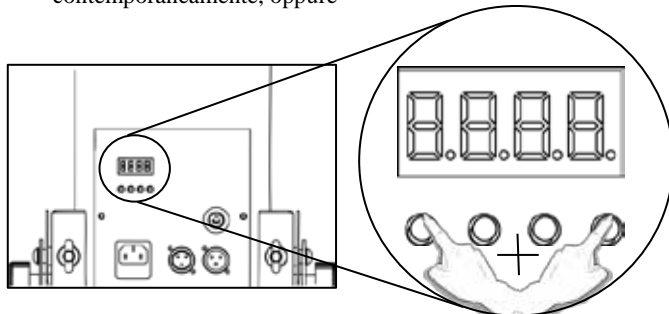

- utilizzando l'attivazione DMX, oppure
- premendo il pulsante assegnato a **CH-1** sul telecomando FC-W.

**Nota: per rifornire il lanciatore Funfetti Shot, spegnere l'unità e inserire la ricarica nel tubo principale.**

**Controllo dal Display** Premere i pulsanti <MENU> ed <ENTER> contemporaneamente per attivare immediatamente il soffiatore Funfetti Shot. Premere nuovamente i pulsanti per spegnerlo.



- **In modalità indipendente il display visualizzerà d 1.**
- **Impostare il DMX prima di inserire le ricariche Funfetti Shot™.**
- **Il soffiatore spara coriandoli su un'area di 9 metri max per 25 secondi.**

**FC-W Telecomando Wireless** Per attivare Funfetti Shot utilizzando il telecomando FC-W, collegare alla presa elettrica l'unità ed effettuare quanto segue:

1. inserire il ricevitore wireless nella porta telecomando dedicata posizionata lateralmente al Funfetti Shot.
2. Sul trasmettitore wireless, premere il pulsante assegnato a **CH-1** (1-4) e la ventola del Funfetti Shot si attiva.

Per maggiori informazioni sul telecomando FC-W, o per scaricarne le relative istruzioni, visitare il sito Web <http://www.chauvetlighting.eu>.

**Collegamento DMX** Funfetti Shot funziona con un controller DMX.

Le informazioni sul DMX si trovano nel DMX Primer disponibile sul sito Web Chauvet <http://www.chauvetlighting.eu>.

**Indirizzo Iniziale** Per assicurare il completo accesso a tutti i canali in ciascuna modalità DMX, l'indirizzo maggiormente raccomandato è **512**.

### Descrizione del Pannello di Controllo

Pulsante	Funzione
<MENU>	Consente di uscire dal menù o dalla funzione corrente
<UP>	Consente di spostarsi verso l'alto nell'elenco menù o di aumentare il valore numerico all'interno di una funzione
<DOWN>	Consente di spostarsi verso il basso nell'elenco menù o di diminuire il valore numerico all'interno di una funzione
<ENTER>	Consente di attivare il menù visualizzato o impostare il valore selezionato nella funzione selezionata

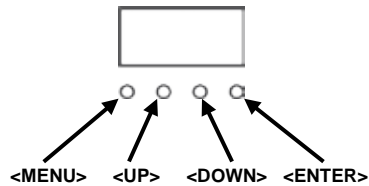

### Mapa del Menù

Livello Principale	Livello di Programmazione	Descrizione
DMX Address	Addr	d 1-512
		Indirizzo DMX iniziale.

### Assegnazioni DMX

1 Canale	Canale	Funzione	Valore	Percentuale/Impostazione
	1	Disattiva/Attiva	000 ó 009	Disattiva
			010 ó 255	Attiva

## Specifiche Tecniche

<b>Dimensioni e Peso</b>	<b>Lunghezza</b>	<b>Larghezza</b>	<b>Altezza</b>	<b>Peso</b>
	11,2 po. (284 mm.)	9 po. (228 mm.)	21,8 po. (553 mm.)	13,6 libbre (6,2 kg.)
<b>Nota:</b> le dimensioni in pollici sono state arrotondate alla cifra decimale più vicina.				
<b>Capacità Serbatoio</b>	<b>Coriandoli standard (FRC)</b>	<b>Coriandoli effetto specchio (FRM)</b>	<b>Coriandoli effetto UV (FRU)</b>	
	0,25 kg	0,45 kg	0,25 kg	
<b>Parametri</b>	<b>Durata del lancio</b>	<b>Distanza di lancio</b>	<b>Copertura</b>	
	25 secondi	914,40 cm (9 m)	540 piedi <sup>2</sup> (50 m <sup>2</sup> )	
<b>Alimentazione</b>	<b>Tipo di alimentazione elettrica</b>	<b>Range</b>	<b>Selezione tensione</b>	
	Specifiche tensione	120 V, 60 Hz oppure 230 V, 50 Hz	Tensione fissa	
	<b>Parametro</b>	<b>120 V, 60 Hz</b>	<b>230 V, 50 Hz</b>	
	Consumo	1.380 W	1.430 W	
	Corrente di funzionamento	12 A	7 A	
	Fusibile	F 15 A, 250 V	F 7 A, 250 V	
	<b>Ingresso/uscita alimentazione</b>	<b>US/Canada</b>	<b>Regno Unito/Resto del Mondo</b>	
Spina cavo di alimentazione	Edison (US)	Spina locale		
<b>DMX</b>	<b>Connettori Ingresso/Uscita</b>	<b>Tipo di connettore</b>	<b>Gamma canale</b>	
	XLR a 3 pin	Prese	1	
<b>Termico</b>	<b>Temp. esterna massima</b>	<b>Raffreddamento</b>		
	104 °F (40 °C)	Convezione con ventola		
<b>Ordinazione</b>	<b>Nome prodotto</b>	<b>Codice articolo</b>	<b>Numero UPC</b>	
	Funfetti Shot	(120 V) 05070918	(120 V) 781462212667	
		(230 V) 05070933	(230 V) 781462212810	

**Over Deze Handleiding** De Funfetti Shot Beknopte Handleiding (BH) bevat informatie over het product, montage en bediening.

**Disclaimer** De informatie en specificaties in deze BH kunnen zonder voorafgaande kennisgeving worden gewijzigd.

**Veiligheidsinstructies** De volgende veiligheidsinstructies bevatten belangrijke informatie over de installatie, het gebruik en het onderhoud.



- Sluit het product altijd aan op een geaard circuit.
- Haal altijd de stekker van het product uit het stopcontact voordat u het reinigt of voor het vervangen van de zekering.
- Maak het product nooit van het stopcontact los door aan het snoer te rukken of te trekken.
- Als de montage van dit product overhead, altijd zorgen voor een bevestiging apparaat via een veiligheidskabel.
- Monteer dit product niet op of in de buurt van een brandbare ondergrond.
- Richt nooit het kanon op mensen of dieren.
- Kijk nooit rechtstreeks in het kanon.



- Sluit het product altijd aan op een stroombron die binnen het bereik van het voltage vermeld op het etiket of de achterzijde van het product ligt.
- Het product is alleen voor gebruik binnenshuis. Het heeft een vermogen van IP20.
- Laat altijd minstens 20 inch (50 cm) ruimte tussen het product en de aangrenzende oppervlakken.
- Zorg ervoor dat er geen ventilatie-openingen van de behuizing van het product worden geblokkeerd.
- Gebruik opzettelijk niet de ventilatieopeningen blokkeren of laat de machine zonder toezicht.
- Sluit het product nooit aan op een dimmer of een regelbare weerstand.
- Draag het product nooit aan het snoer.
- Gebruik het product niet bij een omgevingstemperatuur hoger dan 104° F (40 °C).
- Als er een ernstige operationele problemen zijn, stop dan onmiddellijk met het gebruik van het product.
- Probeer nooit om het product te repareren. Reparaties uitgevoerd door ongetrainde personen kunnen leiden tot schade of storingen.
- Sluit om onnodige slijtage te verhinderen en de levensduur te verlengen tijdens periodes van niet-gebruik het product via stroomonderbreker of de stekker volledig van stroom af.

**Contact** Van buiten de VS, Verenigd Koninkrijk, Ierland, Duitsland, Frankrijk, Mexico of Benelux kunt u contact opnemen met de distributeur of om ondersteuning vragen dan wel het product retourneren. Ga naar [www.chauvetlighting.com](http://www.chauvetlighting.com) voor contactinformatie.

- Wat is inbegrepen**
- Funfetti Shot
  - FC-W draadloze remote ontvanger
  - FC-W draadloze remote control
  - Stroomkabel
  - Garantiekaart
  - Beknopte Handleiding

**Om te Beginnen** Pak de Funfetti zorgvuldig uit en controleer of alle onderdelen in de verpakking in goede staat zijn.

Als de doos, of een deel van de inhoud beschadigd lijkt te zijn door transport of andere tekenen van verkeerd gebruik vertoont, bewaar dan alle verpakkingsmateriaal en dien onmiddellijk een schadeclaim in bij de vervoerder, niet bij Chauvet. Het niet onmiddellijk rapporteren van schade bij de vervoerder, dan wel het niet alle verpakkingen beschikbaar houden voor inspectie, kan uw claim ongeldig maken.

Dien voor andere problemen, zoals ontbrekende onderdelen of delen, schade niet gerelateerd aan transport, of verborgen schade, een schadeclaim in bij Chauvet binnen de 7 dagen na levering. Voor informatie over contactopname met Chauvet, zie [Contact Us](#) aan het einde van deze BH.

**Beschrijving** De Funfetti is een elektrisch confettikanon, perfect voor concerten, feesten, of speciale evenementen. Via DMX of draadloze afstandsbediening, dit eenvoudig te installeren kanon vereist geen CO<sub>2</sub> en wordt geleverd met een dubbelgebeugelde steun voor eenvoudige vloermontage of ophanging. Past uitstekend in de CHS-50 VIP Gear Bag.

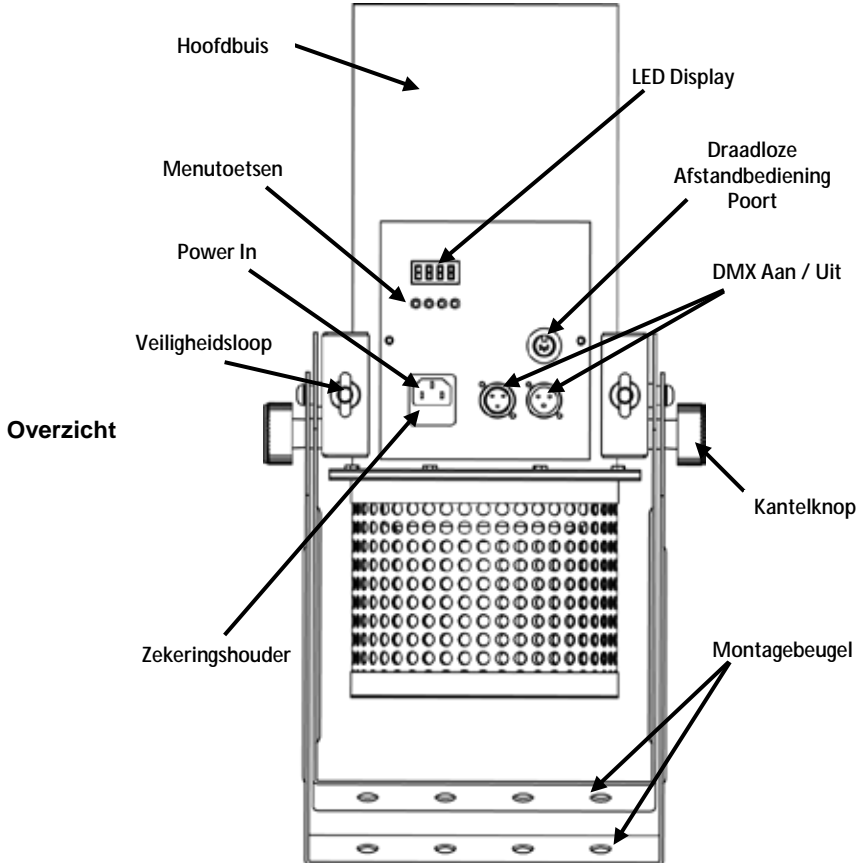



**Montage** Lees alvorens dit product te monteren alle [Veiligheidsinstructies](#). Plaats kanon op een effen, horizontaal oppervlak met behulp van de dubbele beugels of gebruik een klem om op console te monteren (zoals TRUSST®). Gebruik altijd minstens een veiligheidskabel om aan tuigage te bevestigen.

**Veiligheidskabel**  
(zoals CH-05 van Chauvet)

### Montage Diagram

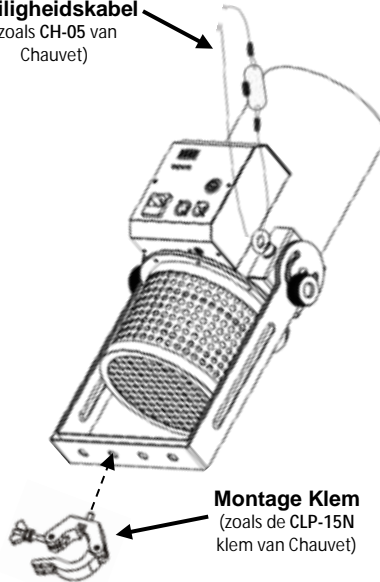

Ophanging

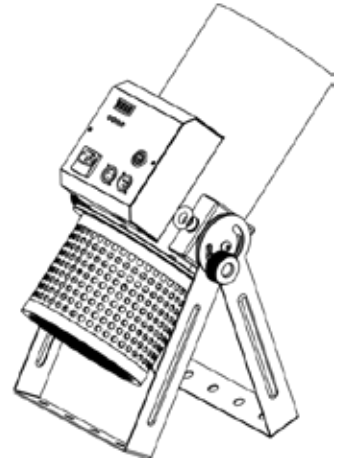

Vloermontage



Denk er bij montage boven lichaamshoogte aan om de Funfetti™ in een zodanige hoek te plaatsen, dat de confetti voorafgaand aan de lancering er niet uit kan stromen.

**AC Voeding** Funfetti Shot heeft een vaste voeding die werkt met ofwel een spanning van 120 VAC, 60 Hz of 240 V wisselstroom, 50 Hz.



Om onnodige slijtage te elimineren en zijn levensduur te verlengen, gedurende perioden wanneer het product niet wordt gebruikt, moet u het product afsluiten door een aardlekschakelaar om te zetten of door het te ontkoppelen

- Vervangen van de Zekering**
1. Ontkoppel het apparaat van de stroom.
  2. Wig de punt van een platte schroevendraaier in de sleuf van de zekeringhouder.
  3. Druk de veiligheidsafdekking uit de behuizing.
  4. Verwijder de doorgebrande zekering vanaf de clip aan de voorkant van de veiligheidsafdekking en vervang deze door een zekering van exact hetzelfde type.
  5. Plaats de zekeringhouder terug en steek de stekker er weer in.



Ontkoppel het product van de stroom uit voordat u de zekering vervangt.

- Werking**
1. Vul de hoofdbuis met Funfetti vullingen (FRC, FRM, en FRU afzonderlijk verkrijgbaar).  
**Let op: Gebruik van CHAUVET Funfetti vullingen wordt aanbevolen, speciaal vervaardigd voor gebruik met een Funfetti kanon. De standaard tankinhoud is:  
 0,5 pond (0,25 kg) voor de FRC en FRU;  
 1 pond (0,45 kg) voor FRM.**
  2. Steek de stekker in een geschikt stopcontact.
  3. Zet de Funfetti Shot door een van de volgende:
    - het <MENU> en <ENTER> tegelijkertijd in te drukken.

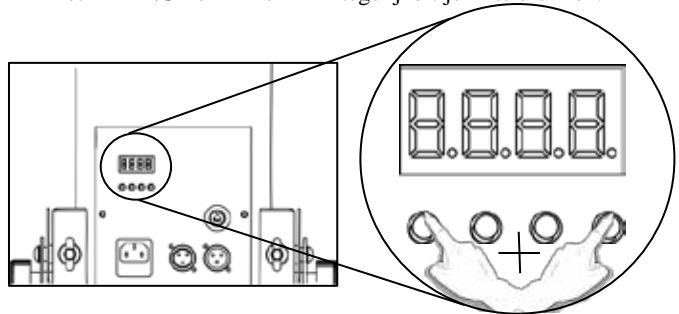

- Met DMX activatie.
- Druk op de draadloze afstandsbediening FC-W op de aan **CH-1** toegewezen knop.

**Let op: Om het Funfetti kanon te vullen, zet het apparaat uit en voeg meer Funfetti vullingen aan de hoofdbuis toe.**

**Controle vanaf het Display** Druk het <MENU> en <ENTER> tegelijkertijd in. Dit zal de Funfetti ventilator onmiddellijk activeren. Druk nogmaals op de toetsen af te sluiten.



- **Op het display verschijnt d 1, weergave in de standalone-modus.**
- **Stel uw DMX in alvorens Funfetti Shot te bevuilen.**
- **De ventilator zal confetti blazen tot 30 voet, met een looptijd van 25 seconden.**

**FC-W Draadloze Remote Control** Om de Funfetti Shot te activeren met behulp van de FC-W draadloze afstandsbediening, steek de stekker in het product en doe het volgende:

1. Sluit de draadloze ontvanger aan op de Draadloze Afstandsbediening poort aan de zijkant van de Funfetti Shot.
2. Druk op de draadloze afstandsbediening op de aan **CH-1** (1-4) toegewezen knop en de Funfetti Shot ventilator springt aan.

Voor meer informatie over de FC-W of te downloaden instructies naar <http://www.chauvetlighting.eu/>.

**DMX Linking** De Funfetti Shot werkt met een DMX-controller. Informatie over DMX staat in het DMX Basishandboek, dat beschikbaar is op de Chauvet website onder <http://www.chauvetlighting.com/downloads/>.

**Startadres** Om volledige toegang tot alle kanalen in elke DMX modus te garanderen is het hoogste aanbevolen DMX-adres voor dit product **512**.

Configuratiescherm	Toets	Functie
<b>Beschrijving</b>	<MENU>	Uitgangen van het huidige menu of functie
	<UP>	Navigeert omhoog via het menu of verhoogt de numerieke waarde wanneer in een functie
	<DOWN>	Navigeert omlaag via het menu of verlaagt de numerieke waarde wanneer in een functie
	<ENTER>	Activeert het huidige getoonde menu of plaatst de huidige geselecteerde waarde in de geselecteerde functie

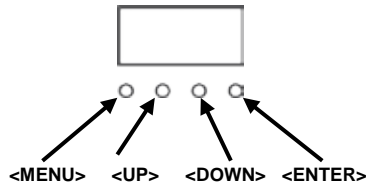

**Menu Kaart**

Hoofd Functie	Programmeerniveaus	Beschrijving
DMX Address	Addr	d 1-512
		Stelt het DMX-adres in

**DMX Taken**

1 Kanaal	Kanaal	Functie	Waarde	Percentage/Instelling
1	1	Off/Inschakelen	000 009	Off
			010 025	Inschakelen

## Technische Specificaties

<b>Afmetingen en Gewicht</b>	<b>Lengte</b>	<b>Breedte</b>	<b>Hoogte</b>	<b>Gewicht</b>
	11,2 in (284 mm)	9 in (228 mm)	21,8 in (553 mm)	13,6 lb (6,2 kg)
<b>Let op:</b> Afmetingen in inches, afgerond op de dichtstbijzijnde decimale cijfer.				
<b>Tank Capaciteit</b>	<b>Standaard Confetti (FRC)</b>	<b>Spiegel Confetti (FRM)</b>	<b>UV Confetti (FRU)</b>	
	0,5 lb (0,25 kg)	1 lb (0,45 kg)	0,5 lb (0,25 kg)	
<b>Parameters</b>	<b>Duur van de launch</b>	<b>Werp Afstand</b>	<b>Dekking Gebied</b>	
	25 Seconden	30 ft (9 m)	540 ft <sup>2</sup> (50 m <sup>2</sup> )	
<b>Power</b>	<b>Type Voeding</b>	<b>Bereik</b>	<b>Voltage Selectie</b>	
	Voltage specifiek	120 V, 60 Hz of 230 V, 50 Hz	Vast voltage	
	<b>Parameter</b>	<b>120 V, 60 Hz</b>	<b>230 V, 50 Hz</b>	
	Consumptie	1.380 W	1.430 W	
	Bedrijfsstroom	12 A	7 A	
	Zekering	F 15 A, 250 V	F 7 A, 250 V	
	<b>Power I/O</b>	<b>US/Canada</b>	<b>UK/ Wereldwijd</b>	
	Stroomkabel stekker	Edison (US)	lokale stekker	
<b>DMX</b>	<b>I/O Connectors</b>	<b>Connector Type</b>	<b>Kanaal Bereik</b>	
	3-pin XLR	Aansluitingen	1	
<b>Thermaal</b>	<b>Maximum Externe Temp.</b>	<b>Koeling</b>		
	104 °F (40 °C)	Ventilator Ondersteunde Convection		
<b>Bestellen</b>	<b>Product Naam</b>	<b>Item Code</b>	<b>UPC Nummer</b>	
	Funfetti Shot	(120 V) 05070918	(120 V) 781462212667	
		(230 V) 05070933	(230 V) 781462212810	

**Contact Us**

	<b>General Information</b>	<b>Technical Support</b>
<b>World Headquarters</b>		
Address: 5200 NW 108th Avenue Sunrise, FL 33351 Voice: (954) 577-4455 Fax: (954) 929-5560 Toll free: (800) 762-1084		Voice: (844) 393-7575 Fax: (954) 756-8015 Email: <a href="mailto:chauvetcs@chauvetlighting.com">chauvetcs@chauvetlighting.com</a>  Website <a href="http://www.chauvetdj.com">www.chauvetdj.com</a>
<b>UK</b>		
Address: Unit 1C Brookhill Road Industrial Estate Pinxton, Nottingham, UK NG16 6NT Voice: +44 (0)1773 511115 Fax: +44 (0)1773 511110		Email: <a href="mailto:UKtech@chauvetlighting.eu">UKtech@chauvetlighting.eu</a>  Website: <a href="http://www.chauvetdj.eu">www.chauvetdj.eu</a>
<b>Benelux</b>		
Address: Stokstraat 18 9770 Kruishoutem Belgium Voice: +32 9 388 93 97		Email: <a href="mailto:BNLtech@chauvetlighting.eu">BNLtech@chauvetlighting.eu</a>  Website: <a href="http://www.chauvetdj.eu">www.chauvetdj.eu</a>
<b>France</b>		
Address: 3, Rue Ampère 91380 Chilly-Mazarin France Voice: +33 1 78 85 33 59		Email: <a href="mailto:FRtech@chauvetlighting.fr">FRtech@chauvetlighting.fr</a>  Website: <a href="http://www.chauvetdj.eu">www.chauvetdj.eu</a>
<b>Germany</b>		
Address: Bruno-Bürgel-Str. 11 28759 Bremen Germany Voice: +49 421 62 60 20		Email: <a href="mailto:DEtech@chauvetlighting.de">DEtech@chauvetlighting.de</a>  Website: <a href="http://www.chauvetdj.eu">www.chauvetdj.eu</a>
<b>Mexico</b>		
Address: Av. de las Partidas 34-3B (Entrance by Calle 2) Zona Industrial Lerma Lerma, Mexico C.P. 52000 Voice: +52 (728) 690-2010		Email: <a href="mailto:servicio@chauvet.com.mx">servicio@chauvet.com.mx</a>  Website: <a href="http://www.chauvetdj.mx">www.chauvetdj.mx</a>

Outside the U.S., U.K., Ireland, Benelux, France, Germany, or Mexico, contact the dealer of record. Follow the instructions to request support or to return a product. Visit our website for contact details

**Funfetti Shot QRG Rev. 3 ML6**

© Copyright 2018 Chauvet

All rights reserved.

Printed in the P. R. C.

